



BARS

Коммерческое предложение
КП SOCRAT-L WF12M



Коммерческое предложение

Покупатель:

Получатель:

Информация:

Номер документа: КП SOCRAT-L WF12M

Дата документа:

Действительно до: Оплата до:

Срок изготовления 3 недели с момента оплаты.

Отв. Исполнитель BARS: Прошкина Ирина

Телефон Исполнителя: +7 (495) 737-74-65 с 10 - 19
доб.2409

E-mail: I.Proshkina@staldveri.ru



Фабрика BARS

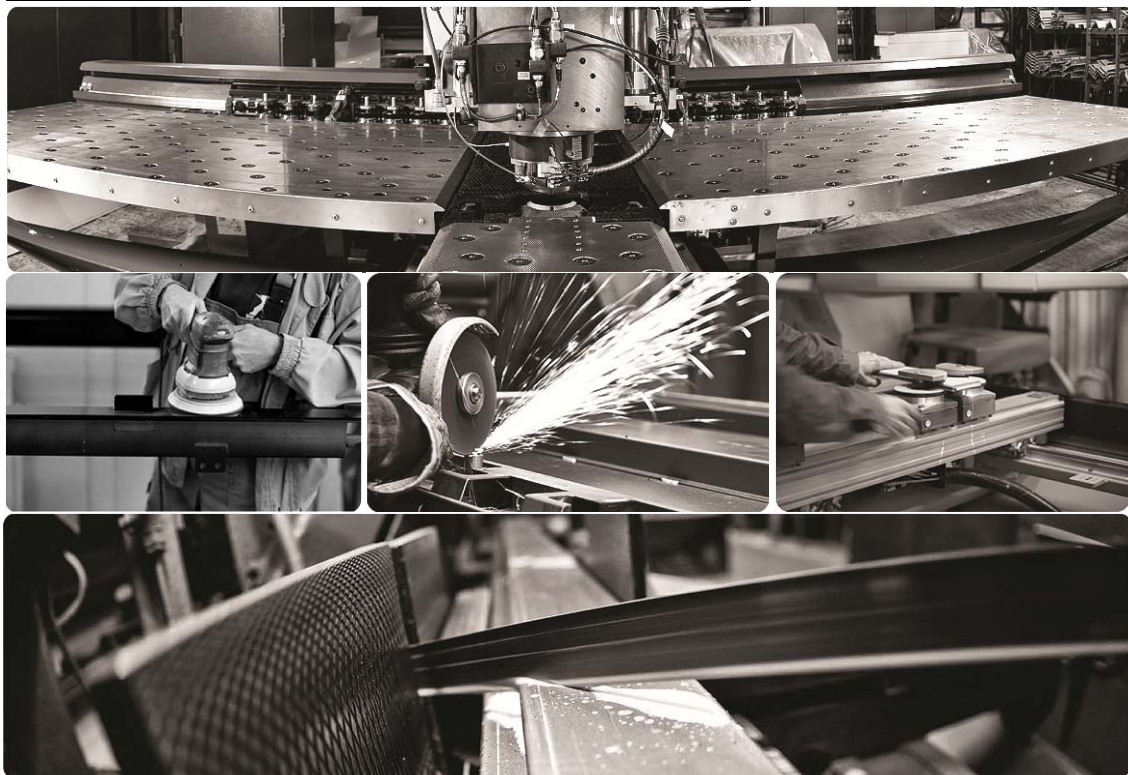

Российское подразделение компании BARS было открыто в 1995 году. Используя 100% европейскую технологию и оборудование, уже более 19 лет в России работает гибкое автоматизированное производство, которое включает в себя все циклы создания современных защитных дверей, от металлообработки до производства декоров.

BARS является признанным лидером в области производства входных дверей премиум класса со 100% тепло звукоизоляцией.



[Как делают двери BARS \(видео 7 мин 338 Мб.\) ->](#)

[Узнать больше на www.staldveri.ru ->](http://www.staldveri.ru)

КП SOCRAT-L [Вид снаружи]

Дверь BARS EVO II комплектация 04/наружное открывание.

Высота двери 2100 мм. Ширина 900 мм. Дверь под проем 2115x930.

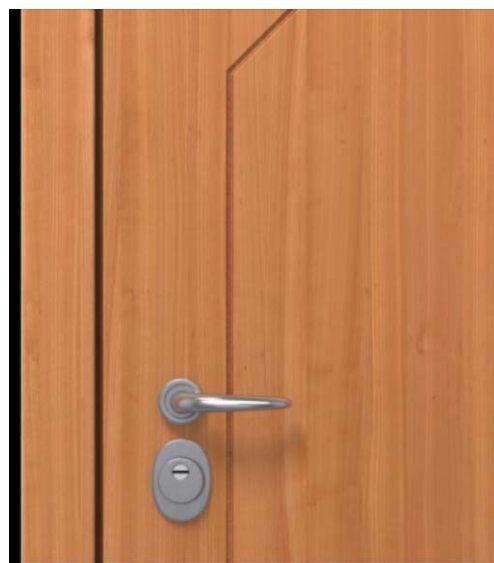
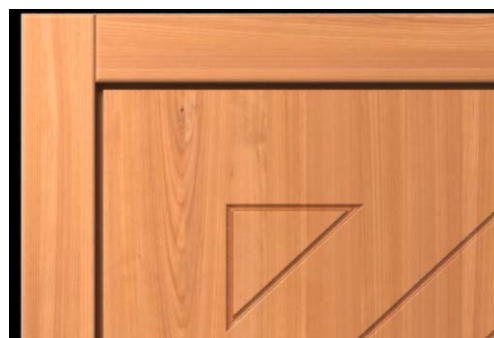

16 Socrat-L M-2 T Вишня натур WF12M

КП СОСРАТ-L [Вид внутри]

Дверь BARS EVO II комплектация 04./наружное открывание.

Высота двери 2100 мм. Ширина 900 мм. Дверь под проем 2115x930.



16 Гладкая под PVC F05 Венге | Venge

КП SOCRAT-L [Фурнитура]

Дверь BARS EVO II

Высота двери 2100 мм.

Ширина 900 мм. Дверь под проем 2115x930.

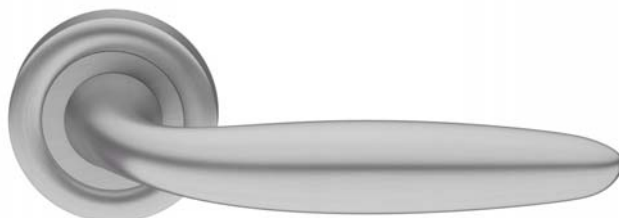

KUBA (хром-матовый)



84515G800B | Mot-A2-Niz-Cyl

Замковая система

Дверь BARS EVO II

Высота двери 2100 мм.

Ширина 900 мм. Дверь под проем 2115x930

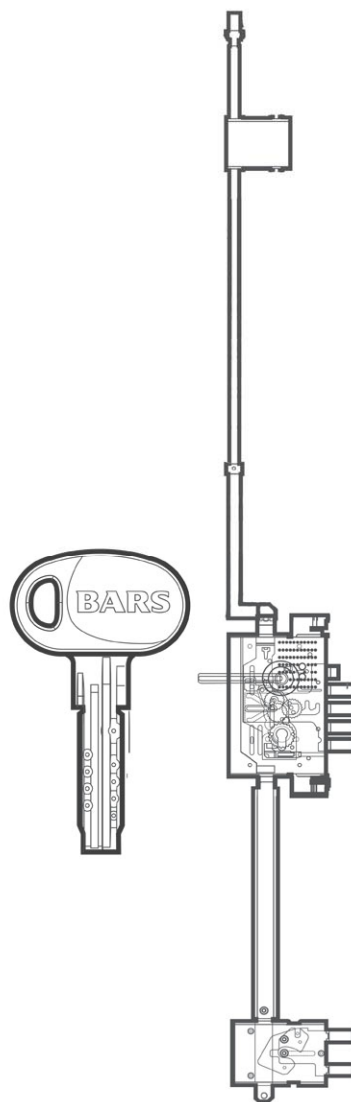
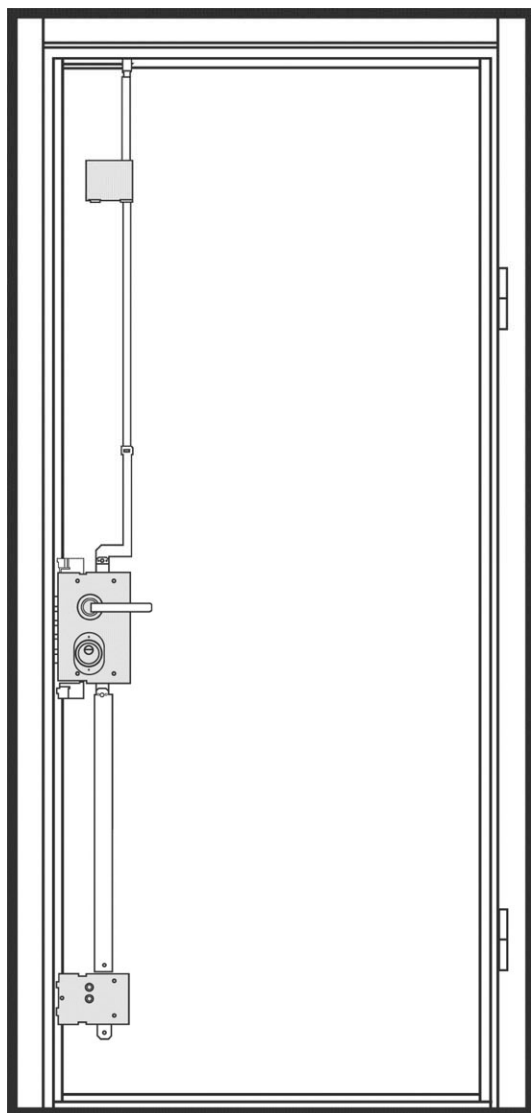

84515G800B | Mot-A2-Niz-Cyl

BARS MOTTURA 84515. Нижний цилиндрический замок сейфового типа
Бронезащита цилиндра Defender врезного типа
Цилиндр BARS Champion C30, multi-pin, магнитный код, 5 кл., верт./ключ

Опции КП SOCRAT-L WF12M

Опции:

Шоколад D08 gal 8017 (торцы и коробка)

0.00 y.e.

Перечень работ при доставке и установке:

Обслуживание и гарантия

Гарантийный срок составляет 36 месяцев с момента установки / отгрузки продукции.

Итоговая цена

Цена

1817.00 y.e.

Рекомендованные опции



BARS E-BIOmetric - биометрическая система доступа по отпечатку пальца



Guard- ограничитель открывания



IKON WSW10 сверх секретный цилиндрический механизм HI END

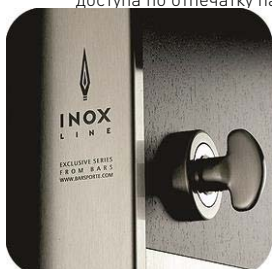

Inox Line - эксклюзивный вариант исполнения двери



Золото/Хром/Хром матовый/Бронза



Доводчик



Исполнение двери для эксплуатации с повышенной влажностью



Исполнение двери по 1 классу взломостойкости ГОСТ Р 51072-2005



Комплексная защита замка с четырех сторон BARS ADVANCE



Противопожарное исполнение



Система защиты ригелей замка



Цилиндр BARS Champion C30

Ваши контактные лица



Директор фабрики

Мельдер Вадим

БАРС Стальные двери | 000
119530, Россия, г Москва, а/я 177
E-mail: V.Melder@staldveri.ru
Интернет: www.staldveri.ru



Ваш менеджер

Прошкина Ирина

Тел: +7 (495) 737-74-65 с 10 - 19 доб.2409
E-mail: I.Proshkina@staldveri.ru
Internet: www.staldveri.ru
О продукции: www.barsevo.ru | www.barsbio.ru

Отдел продаж: +7 (495) 737-74-65 с 10 - 19 без выходных



Экспериментальная группа эксплуатации определяет наиболее подходящий режим эксплуатации двери и дает рекомендации относительно продукции для выполнения поставленных задач.

Старший инженер-технолог
Клаус Фон Штольц

A handwritten signature in black ink, appearing to be 'Klaus von Stoltz'.